

## Ecran médical 27" BriteMED®

L'écran médical multifonction de référence



\* Pied optionnel

### Avantages



#### Connexion polyvalente

Entrées multiples permettant différentes connexions en fonction de l'utilisation : entrées VGA et DVI en standard, entrée / sortie HDMI avec fonctions PIP / PBP et module 3G-SDI en option pour les systèmes d'endoscopie avancés.



#### Visualisation précise des images

Le respect de la norme DICOM / GAMMA assure un rendu de couleur et une échelle de gris optimisés pour la visualisation fidèle de l'image médicale.

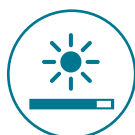

#### Brillance exceptionnelle

La luminosité élevée de 700 Cd/m<sup>2</sup> améliore la clarté et les détails pour la couleur et les images en niveaux de gris.



#### Imagerie multimodes

Les paramètres image dans l'image (PIP) et image par image (BPB) permettent une capacité d'affichage multimodes pour diverses combinaisons d'images.

### Guide de sélection

	Avec entrées VGA + DVI	Avec entrées sorties analogiques
Sans E/S HDMI	MMS-27C	MMS-27CA
Avec E/S HDMI pour l'affichage PIP/PBP	MMS-27CH	MMS-27CAH

# Spécifications

Modèle		MMS-27C	MMS-27CA	MMS-27CH	MMS-27CAH
Description		Entrées VGA + DVI	Entrées analogiques multiples	Entrées VGA + DVI et HDMI	Entrées VGA + DVI analogiques et HDMI
Performance d'image	Taille écran	27" (16:9)			
	Résolution	1920 (L) x 1080 (H) pixels			
	Brillance (max.)	700 Cd/m <sup>2</sup> (typique)			
	Contraste	1000:1 (typique)			
	Angle vision (H/V)	178° / 178° (typique)			
	Temp. des couleurs	Réglages usine 5500K, 6500K, 7500K, 9300K			
	Correction Gamma	Calibration usine gamma 2.0 & DICOM			
Fonctions	Touches de fonction	1 x Menu 1 x Source 1 x Entrée paramétrable		1 x Backlight up /+ 1 x Backlight down / - 1 x Ajustement taille image	
Entrées	VGA (DB-15)	1			
	DVI-D	1			
	HDMI	N/A	N/A	1	1
	Composantes	N/A	BNC x 5 (Y/Pb/Pr, R/Gs/B, R/G/B/C-Sync, R/G/B/H-Sync/V-Sync)	N/A	BNC x 5 (Y/Pb/Pr, R/Gs/B, R/G/B/C-Sync, R/G/B/H-Sync/V-Sync)
	CVBS	N/A	BNC x 1 (NTSC, PAL)	N/A	BNC x 1 (NTSC, PAL)
	S-Video	N/A	1	N/A	1
	Audio	Jack audio x 1			
Sorties	HDMI	N/A	N/A	1, loop through	1, loop through
	Composantes	N/A	BNC x 5, loop through (Y/Pb/Pr, R/Gs/B, R/G/B/C-Sync, R/G/B/H-Sync/V-Sync)	N/A	BNC x 5, loop through (Y/Pb/Pr, R/Gs/B, R/G/B/C-Sync, R/G/B/H-Sync/V-Sync)
	CVBS	N/A	BNC x 1, loop through (NTSC, PAL)	N/A	BNC x 1, loop through (NTSC, PAL)
	S-Video	N/A	1, loop through	N/A	1, loop through
	Audio	0.8W x 2			
Interface optionnelle	3G-SDI	Entrée x 1 Sortie x 1 (en boucle)			
Général	Alimentation	Entrée 10V~28Vdc			
	Bloc secteur	Bloc secteur grade médical, entrée 100-240Vac 50-60Hz; sortie : 12Vdc@7.5A			
	Dimensions	657 x 399 x 59,5 mm			
	Poids	10 kg			
	Montage	VESA 100 x 100 mm / 200 x 100 mm			
Environnement	Temp. de fonctionnement	0°C~40°C			
	Humidité en fonc.	10%~90% (sans condensation)			
	Température de stockage	-20°C ~60°C			
	Humidité en stock.	10%~90% (sans condensation)			
	Certifications & normes	ANSI/AAMI ES60601-1, EN60601-1, CAN/CSA C22.2 No. 60601-1, et FCC Class B part 18			
Contenu du carton	Moniteur	1	1	1	1
	Bloc secteur	1	1	1	1
	Cordon secteur	1	1	1	1
	Câble de masse	1	1	1	1
	Câble VGA	1	1	1	1
	Câble DVI	1	1	1	1
	Câble HDMI	N/A	N/A	1	1
	Câble USB	1	1	1	1
	Manuel technique (clé USB)	1	1	1	1

## Dimensions (unité : mm)

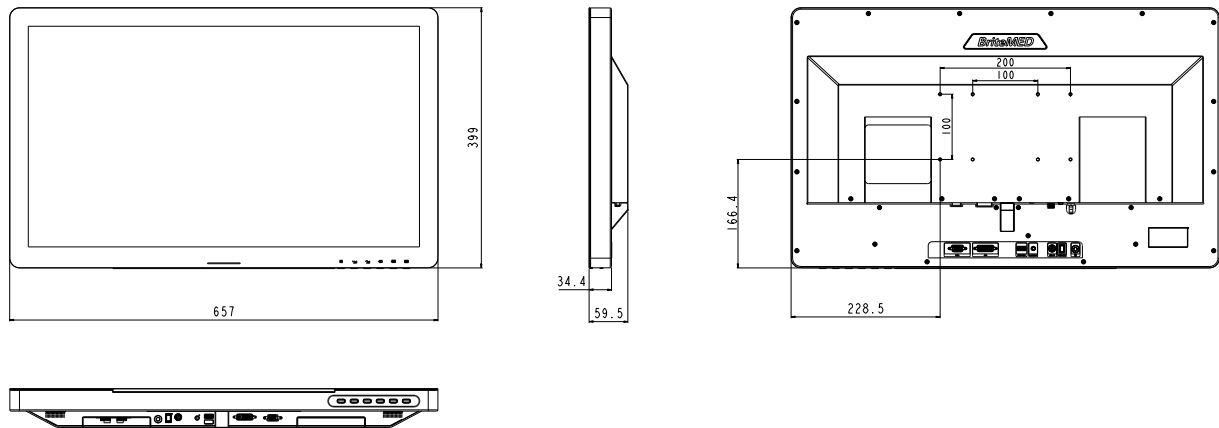

## Entrées / Sorties

### MMS-27C

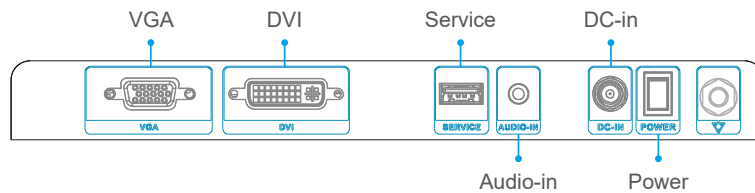

### MMS-27CA

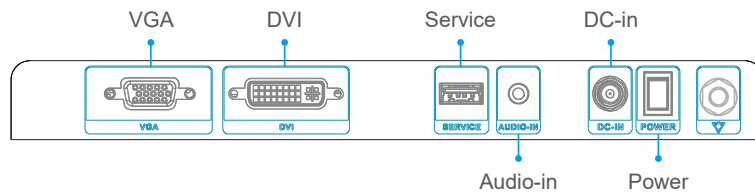
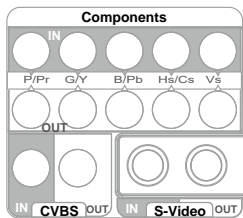

### MMS-27CH

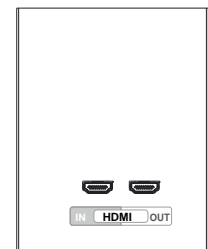
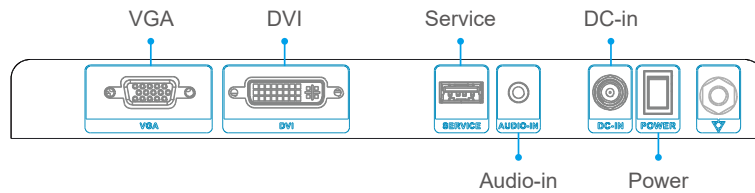

### MMS-27CAH

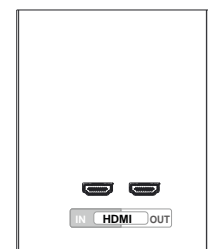
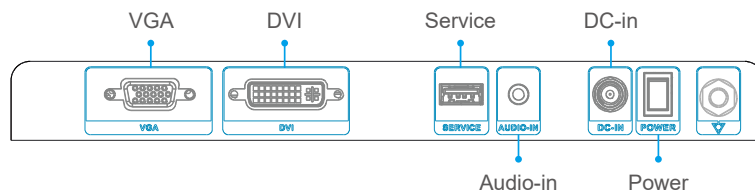
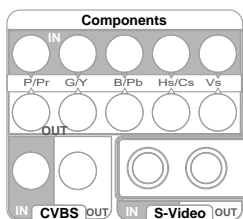

## Codes articles

Code article	Désignation
MMS-27C-R10	Ecran couleur 27" 1920x1080, entrées VGA/DVI-D, bloc secteur 100-240ac / 12Vdc
MMS-27CA-R10	Ecran couleur 27" 1920x1080, VGA/DVI-D/entrées analogiques / CVBS/S-Video, bloc secteur 100-240ac / 12Vdc
MMS-27CH-R10	Ecran couleur 27" 1920x1080, entrées VGA/DVI-D/HDMI, bloc secteur 100-240ac / 12Vdc
MMS-27CAH-R10	Ecran couleur 27" 1920x1080, VGA/DVI-D/HDMI/entrées analogiques / CVBS/S-Video, bloc secteur 100-240ac / 12Vdc

## Options (usine)

Code article.	Désignation
MMSO-3GSDI-R10	Module add-on entrée / sortie 3GSDI
STAND-DWH-R10	Support de table blanc VESA 75/100, supporte jusqu'à 15 Kg
WK-E35M-R10	Support mural argent VESA 100/200/200x100 supporte jusqu'à 35 Kg



NICONIX | ZAC Pôle Actif - 2D, allée du Piot | 30660 Gallargues-Le- Montueux | France

Standard : 04 66 74 18 73 | Fax : 04 66 74 36 84 | Web : [www.niconix.fr](http://www.niconix.fr)

Siret : 424 522 472 00051 | RCS : RCS NIMES B 424 522 472 00051

TVA intracommunautaire : FR11424522472 | Code APE : 4651Z | Sarl au capital de 100 000 Euros